



SATRA

Alarm Security System

User Manual **S3**

مسیر **تحول**

این امنیت دست یافتنیست...

www.satra-ec.com



هشدار ها و احتیاط ها



هشدار

در صورت نادیده گرفته شدن
ممکن است باعث صدمه یا
آسیب جدی شود



هشدار

در صورت نادیده گرفته شدن
ممکن است باعث صدمه یا
آسیب جزئی شود



منبع



بدون جداسازی



بدون لمسی



باید کاملا دنبال شود



وصل کردن سیم برق بدون اتصالات رابط



گرم شدن احتیاط در مورد برق گرفتگی
را نشان می دهد



گرم کردن و احتیاط آتش را نشان می دهد

هشدار ها و احتیاط ها

لطفا این محصول را بطور
خود سرانه از بین نبرید. (در
صورت نیاز به تعمیر با
مرکز خدمات تماس بگیرید.)
ممکن است باعث برق
گرفتگی یا آتش سوزی شود.

اگر صدای غیر طبیعی، بوی
سوختن یا دود از محصول
خارج می شود، لطفا کابل برق
را جدا کرده و با مرکز
خدمات تماس بگیرید. ممکن
است باعث ایجاد شوک
الکتریکی یا آتش سوزی شود.

لطفا هیچ ماده فلزی یا
سوختنی را در سوراخ
تهویه وارد نکنید. ممکن است
باعث ایجاد شوک الکتریکی
یا آتش سوزی
شود.

هنگام تمیز کردن محصول
لطفا آن را با یک پارچه نرم
و خشک بعد از جدا کردن
کابل برق پاک کنید. (لطفا از
محصولات شیمیایی مانند
بنزین، الکل موم یا پاک کننده
استفاده نکنید.)



No disassembly



Electric shock Fire Unplug

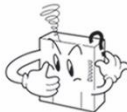

Electric shock Fire



Prohibition Electric Fire

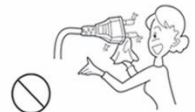

Prohibition

هشدارها و احتیاط‌ها

هشدارها و احتیاط‌ها

لطفاً از چندین محصول به طور همزمان از یک پریز برق استفاده نکنید. ممکن است گرمای بیش از حد باعث آتش سوزی گردد.



Prohibition



Fire

لطفاً کابل برق را بیش از حد خم نکنید ممکن است باعث شوک الکتریکی شود. ممکن است کابل برق آسیب دیده باعث آتش سوزی گردد.

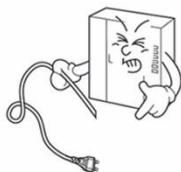

Prohibition



Fire

لطفاً کابل را با دست مرطوب ننگه ندارید. ممکن است باعث شوک الکتریکی شود.

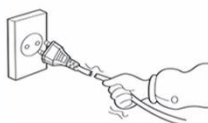

Prohibition



Fire

لطفاً زمانی که برای مدت طولانی از دستگاه استفاده نمی‌کنید کابل برق را جدا کنید. ممکن است طول عمر محصول کوتاه شود یا باعث آتش سوزی شود.



Request



Fire

لطفاً محصول را در مکانی که روغن، دود یا رطوبت زیادی وجود دارد نصب نکنید. ممکن است باعث ایجاد شوک الکتریکی یا آتش سوزی شود.

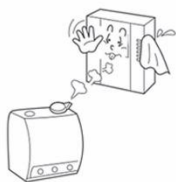

Prohibition



Electric shock



Fire

لطفاً محصول را در زمان طوفان و رعد و برق نصب نکنید. ممکن است باعث ایجاد شوک الکتریکی یا آتش سوزی شود.



Prohibition



Electric shock



Fire

لطفاً این محصول را با محصولات دیگر با ولتاژهای متفاوت وصل نکنید. ممکن است باعث ایجاد شوک الکتریکی یا آتش سوزی شود.



Prohibition



Fire

هنگام نصب محصولی که گرما ایجاد می‌کند لطفاً تهویه را به دور از دیوار (10 سانتی متر) برای دستگاه نصب کنید. ممکن است به دلیل افزایش دمای داخلی، باعث آتش شود.

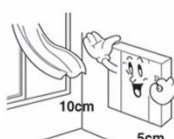

Prohibition



Fire

فهرست

04	مشخصات دستگاه
05	منو دستگاه
06	مخاطبین
		شماره پیامک
		شماره تماس
		نوع ارتباط
		گزارش محرمانه
08	زون ها
		نصب سنسور با سیم
		نصب سنسور بی سیم
		نصب سنسور بی سیم نیمه فعال
		دینگ دانگ
		زون تاخیری
		حالت 24 ساعته
10	نحوه سیم کشی
12	ریموت
		ARM-OUT1
13	صدا ها
		ضبط صدا
		نوع هشدار
		مدت زمان هشدار
		صدای تک آژیر فعال و غیرفعال کردن
14	سیم کارت
		شارژ سیم کارت
		استعلام شارژ سیم کارت
15	تنظیمات دستگاه
		تغییر رمز دستگاه
		بازگشت به تنظیمات کارخانه
		هشدار قطع و وصل برق
16	راهنما دستگاه از طریق پیامک
18	راهنما تماس صوتی
		متفرقه

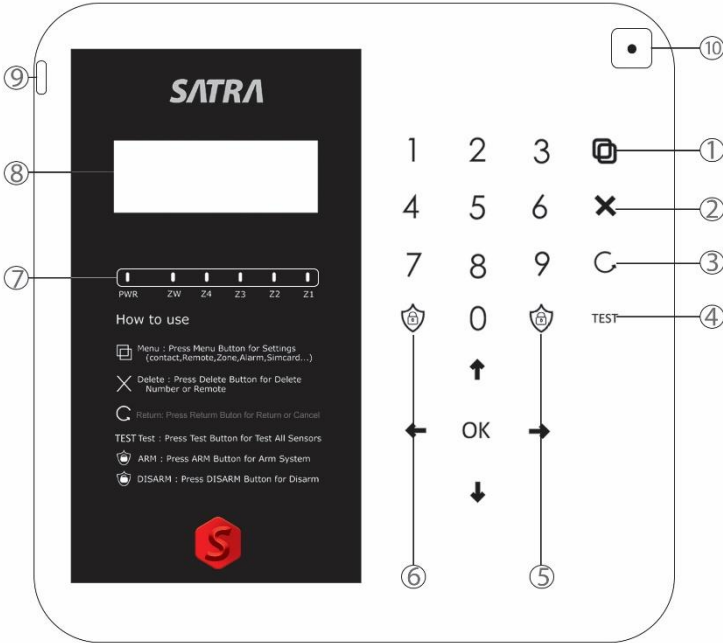

MENU		تنظیمات ①
(DELETE)		حذف کردن ②
(BACK)		بازگشت به منو قبل ③
(TEST)	TEST	تست زون و شماره تماس ④
(ARM)		فعال ⑤
(DISARM)		غیر فعال ⑥
LED	LED قرمز: زون ها LED سبز: سنسور بی سیم LED نارنجی: برق شهری	LED اعلان ⑦
LCD		نمایشگر ⑧
SPEAKER		بلندگو ⑨
MICROPHONE		میکروفن ⑩

منو دستگاه

- برای وارد شدن به منو دستگاه، کلید  فشار دهید. سپس رمز چهار رقمی خود را وارد کنید.
- رمز دستگاه بصورت پیش فرض 0000 است.

CONTACTS	شماره پیامک ، شماره تماس ، نوع ارتباط ، گزارش محرمانه ADMIN MODE CALL SMS
REMOTE	ست کردن و حذف ریموت فعال و غیر فعال کردن خروجی 1
ZONE	زون با سیم ، زون بی سیم ، زون بی سیم نیمه فعال ، دینگ دانگ زون تا خیری (Delay) ، حالت 24 ساعته
SOUNDS	نوع آژیر هشدار ، مدت زمان آژیر ، ضبط صدا
SIM CARD	شارژسیم کارت ، استعلام شارژ
SETTINGS	هشدار قطع و وصل برق ، پسورد (رمز دستگاه) ، بازگشت به حالت کارخانه

RESET FACTORY

⚠ برای RESET FACTORY دستگاه به دو روش زیر می توانید اقدام کنید:

1. در صورت فراموشی رمز برای بازگشت به تنظیمات کارخانه، ابتدا دکمه RESET روی برد را فشار دهید، سپس همزمان با روشن شدن دستگاه دکمه OK را چند ثانیه نگه دارید.
2. دستگاه را خاموش و سپس روشن کنید و همزمان با روشن شدن دستگاه ، دکمه OK را برای چند ثانیه نگه دارید.

⚠ نکته :

در صورت عدم استفاده از منو ، دستگاه به صورت خودکار بعد از 5 دقیقه به صفحه اصلی باز می گردد.

مخاطبین (CONTACTS)



شماره های پیامک

شماره های تماس

حالت تماس یا پیامک



گزارش محرمانه



ورود به قسمت مخاطبین



SMS NUMBER

① شماره مخاطبین را بین 10 - 1 انتخاب نمائید.

② دکمه OK را بزنید .

③ شماره را وارد نمائید (با شنیدن صدای بوق شماره ثبت شده است)



CALL NUMBER

① شماره مخاطبین را بین 10 - 1 انتخاب نمائید.

② دکمه OK را بزنید .

③ شماره را وارد نمائید (با شنیدن صدای بوق شماره ثبت شده است)

⚠ نکته :

1- شماره ها را بدون 0 وارد کنید.

2- گزارش محرمانه بر روی تمام شماره ها فعال است .

3- با دکمه ⬆️/⬆️ می توان هر شماره را به عنوان ADMIN انتخاب کرد.

4- با فشار دادن دکمه TEST دستگاه با شماره مورد نظر تماس می گیرد یا پیامک می فرستد .

MODE

1 - S3 می تواند به 4 حالت به شما اطلاع دهد



SMS	پیامک
CALL	تماس
CALL - SMS	اول تماس و بعد پیامک
SMS - CALL	اول پیامک و بعد تماس

ADMIN

این حالت گزارشات ورود و خروج یا فعال و غیر فعال شدن دستگاه را به شماره های ADMIN پیامک می کند .

برای اطلاع از ورود و خروج حالت ADMIN را در حالت ON قرار دهید

تمام شماره ها را می توان به عنوان ADMIN انتخاب کرد.



نکته:

1- ریموت شماره یک به عنوان مدیر می باشد و پیامک ورود و خروج آن به شماره های دیگر ارسال نمی شود .

2 - با وارد کردن شماره ها در قسمت SMS NUMBER شماره ها به صورت خودکار به ترتیب در قسمت CALL NUMBER ذخیره می شود ولی اگر شماره ها را از قسمت CALL NUMBER حذف کنید ، شماره های ثبت شده در قسمت SMS NUMBER ذخیره می ماند .

زون (ZONE)

ZONE	
Z WIRE	1 - 4
Z WIRELESS	5 - 40
Z WIRELESS	41 - 50

- زون با سیم
- زون بی سیم
- زون بی سیم (نیمه فعال)

ZONE	
DING DONG	Z - 1 OFF
DELAY	Z - 1 OFF
24 HOURS	Z - 4 OFF

- حالت دینگ دانگ
- حالت تاخیری
- حالت 24 ساعته (زون 4)



ورود به قسمت زون ها

برای وارد شدن به تنظیمات زون ها ، با فشار دکمه های \uparrow \downarrow بر روی گزیننه ZONE رفته و دکمه OK را فشار دهید .



Z WIRE (زون باسیم)

- 4 زون با سیم (Z WIRE) دو حالت N OPEN و N CLOSE دارد .
که با کلید OK تغییر میکنند .
- بر اساس نوع سنسور حالت N OPEN و N CLOSE دارد را انتخاب کنید .
- اگر سنسور وصل نیست حالت N OPEN را انتخاب کنید .
- با دکمه \leftarrow \rightarrow زون 1 - 4 را انتخاب کنید .



Z WIRELESS

- بر روی زون های 5 - 40 سنسور های بی سیم متصل می شود .
- با دکمه \leftarrow \rightarrow زون مورد نظر را انتخاب کنید .
 - دکمه روی برد سنسور بی سیم را نگاهدارید .
 - سپس دکمه OK را فشار دهید .

⚠ نکته :

1- در قسمت CODE (کد) سنسور ست شده نمایش داده می شود .

Z WIRELESS (41-50)



سنت کردن زون های بی سیم نیمه فعال



زون های (41 - 50) برای سنسور های بی سیم نیمه فعال است .

① با دکمه → ← زون مورد نظر را انتخاب کنید .

② دکمه روی برد سنسور بی سیم را نگهدارید .

③ سپس دکمه OK را فشار دهید .

نکته :

زمانی که دستگاه در حالت نیمه فعال است زون های باسیم 2 ، 3 و زون های بی سیم 41 تا 50 غیر فعال می باشد
برای فعال کردن حالت نیمه فعال دکمه های  یا  ریموت را نگه دارید .

دینگ دانگ (DING DONG)



این قسمت امکان نیم هشدار را به شما می دهد

در مواقعی که این حالت ON باشد با تحریک زون یک صدای هشدار از بلندگو داخلی به

صدا در می آید . برای فعال کردن و غیرفعال کردن این قسمت بر روی

قسمت DING DONG آمده و دکمه OK را فشار دهید .

برای فعال سازی حالت دینگ دانگ از طریق ریموت کلید های  و  را هم زمان فشار دهید .

DELAY (تاخیر)



زمانی که DELAY فعال باشد زون 1 با تاخیر فعال می شود . این حالت برای زمانی

است که شما برای خارج شدن از مکان به مدتی زمان نیاز دارید .

معمولا از این زون در قسمت ورود و خروج مکان استفاده می شود .

برای فعال کردن این قسمت بر روی قسمت DELAY Z-1 دکمه OK را فشار دهید و

مدت زمان تاخیر خود را انتخاب کنید .

نکته :

1- زون دینگ دانگ بر روی زون یک قابل اتصال است .

24 HOURS (زون 24 ساعته)



این قسمت مربوط به زون 4 می باشد و به صورت شبانه روزی فعال است و سایلنی مانند پدال، دتکتور دود و... به آن متصل می شوند.

زمانی که این حالت ON باشد چه دستگاه ARM یا DISARM باشد با تحریک زون، آژیر به صدا در می آید برای فعال یا غیر فعال کردن آن به روی گزینه 24 HOURS آمده و دکمه OK را فشار دهید .

SILENCE ZONE (زون سایلنس)

زمانی که شما در محل کار یا زندگی خود، اتاق یا انباری دارید که میخواهید در زمان فعال و یا حتی غیر فعال بودن دزدگیر از رفت آمد در آن محل خاص مطلع شوید زون سایلنس یا سکوت رو فعال می کنید تا با تحریک شدن زون برای شما پیامک ارسال شود.

نحوه فعال سازی (اطلاعات تکمیلی صفحه 17 قسمت توضیحات)

برای فعال کردن قابلیت سایلنس، سنسور چشمی خود را بر روی زون 50 قرار دهید.

نکته : 

1- با فشار دادن دکمه TEST، در صورت فعال شدن سنسور، شماره زون روی نمایشگر دستگاه نشان داده می شود.

ریموت (REMOTE)

برای ست کردن ریموت ها ابتدا گزینه REMOTE را انتخاب کنید.

در این قسمت می توانید شماره ریموت مورد نظر خود را از 1 تا 20 انتخاب کنید.

پس از انتخاب شماره ریموت برای ست کردن ابتدا دکمه C یا  ریموت

را فشار دهید و سپس دکمه OK را بزنید.

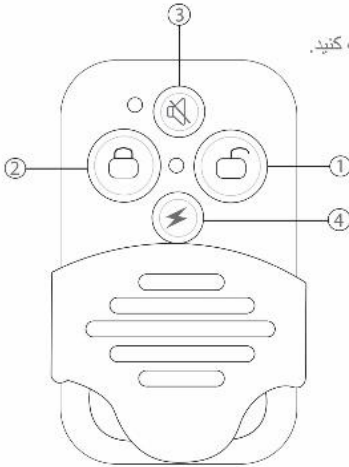

DISARM	1
ARM	2
SEMIARM	3
ALARM	4

Arm	با فشار دادن دکمه  یا D دستگاه فعال می شود	 یا D
DisArm	با فشار دادن دکمه  یا C دستگاه غیرفعال می شود	 یا C
SemiArm	با فشار دادن دکمه  یا B دستگاه نیمه فعال می شود	 یا B
Emergency Alarm	با فشار دادن دکمه  یا A حالت اضطراری فعال می شود	 یا A

نکته: 

ریموت یک: با فعال و غیرفعال کردن توسط ریموت یک، پیامکی برای افراد ارسال نمی شود.

نحوه سیم کشی

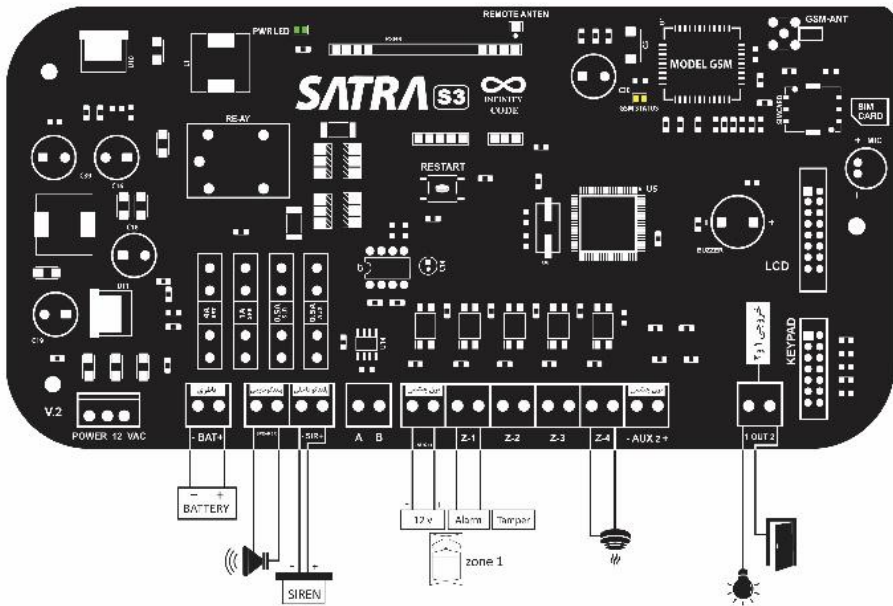

صدا (SOUNDS)

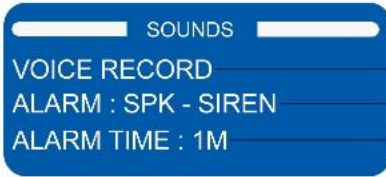

ضبط صدا

حالت آژیر

مدت زمان آژیر



ورود به قسمت تنظیمات صدا



(VOICE RECORD)

در این قسمت می توانید صدای مورد نظر خود را برای پخش هنگام تماس صوتی ضبط کنید .



ALARM : SPK - SIREN / SIREN / OFF

شما می توانید حالت آژیر خود را انتخاب کنید که شامل سه گزینه می باشد.

SKP - SIREN	بلندگوی داخلی و بلندگوی بیرونی
SIREN	بلندگوی داخلی
OFF	بی صدا کردن سیستم



ALARM TIME : 1M / 3M

مدت زمان آژیر خود را در زمان 1 دقیقه یا 3 دقیقه انتخاب کنید .



تنظیم حالت تک آژیر (ARM SOUND MODE)

تنظیم نوع آژیر هنگام فعال و غیر فعال شدن دزدگیر

سیم کارت (SIM CARD)



شارژ سیم کارت

استعلام شارژ

ورود به قسمت سیم کارت



SIM CHARGE

برای شارژ کردن سیم کارت خود ، گزینه SIM CHARGE را انتخاب کنید ، رمز شارژ را بدون * و # وارد کنید و دکمه OK را بزنید.



SIM CREDIT

برای استعلام شارژ خود با کلید کردن روی این گزینه می توانید میزان شارژ سیم کارت خود را مشاهده کنید.



نکته :

کلید × عدد ها را به صورت تکی پاک می کند.



SETTINGS

هشدار قطع و وصل برق.

تغییر رمز

بازگشت به حالت کارخانه.



ورود به قسمت تنظیمات

POWER CHECK

با روشن کردن گزینه POWER CHECK در صورت قطع و وصل برق، دستگاه از طریق پیامک به شما اطلاع می دهد.



PASSWORD

① وارد SETTINGS شوید .

② PASSWORD را انتخاب کنید .

③ ابتدا رمز قدیم و سپس 2 بار رمز جدید را وارد کنید .

RESET FACTORY

برای ریست کردن دستگاه بر روی گزینه REST FACTORY رفته و YES را انتخاب کنید .

بعد از ریست شدن دستگاه رمز جدید را وارد کرده و سپس رمز را تایید کنید .

مراحل ریست شدن از طریق LED ها قابل مشاهده است .

NEW PASSWORD:

CONFIRM PASSWORD:

توضیحات

◀ Zone Silence (زون سکوت) : زون سکوت بر روی سنسور شماره 50 تنظیم شده است. برای استفاده از این قابلیت، سنسور بی سیم خود را بر روی زون شماره 50 ذخیره کنید. پس از فعال کردن این قابلیت از طریق نرم افزار موبایل یا پیامک در صورتی که دستگاه غیر فعال باشد و زون شماره 50 تحریک شود دستگاه به اولین شماره پیامک ارسال می کند (این پیامک در با فاصله زمانی 5 دقیقه یکبار میتواند ارسال شود).

◀ در صورتی که دستگاه به مدت سه روز بصورت مداوم فعال باشد به شما پیامک (دستگاه همچنان فعال است) ارسال می کند تا از فعال بودن دستگاه اطمینان داشته باشید.

◀ هنگامی که دستگاه با شما تماس صوتی برقرار می کند تا فعال شدن آژیر را اطلاع دهد شما میتوانید با فشار دادن دکمه صفر آژیر را غیر فعال کنید یا با استفاده از دکمه یک دستگاه را غیر فعال کنید.

◀ در صورتی که رمز دستگاه را فراموش کردید می توانید دستگاه را خاموش کرده و دکمه OK روی صفحه کلید را نگه دارید و دستگاه را روشن کنید. زمانی که صدای بوق تایید را شنیدید می توانید دکمه OK را رها کنید. در این حالت دستگاه به تنظیمات اولیه باز خواهد گشت و تمام شماره ها نیز حذف خواهند شد. در صورت نیاز به این گزینه لطفا با فروشگاهی که دستگاه را از آن تهیه کرده اید تماس بگیرید.

◀ ترجیحا از سیمکارت همراه اول استفاده کنید.

◀ لطفا اگر سیمکارت شما کهنه و فرسوده است سیمکارت خود را تعویض کنید.

◀ در ویرایش شماره 4 به بالا برای کنترل دستگاه از طریق تماس صوتی، دستگاه فقط به شماره های ثبت شده پاسخگو است و شماره های ناشناس را قبول نمی کند.

راهنمای دستگاه از طریق پیام

فعال و غیر فعال کردن دستگاه

نام	
#0000A1	فعال
#0000A0	غیر فعال
#0000A2	نیمه فعال

گزارش محرمانه :

#0000AD01	محرمانه فعال
#0000AD00	محرمانه غیر فعال

تغییر حالت هشدار اس ام اس یا تماس صوتی یا هر دو :

#0000CM01	اس ام اس
#0000CM02	تماس
#0000CM00	اس ام اس و تماس
#0000CM03	تماس و اس ام اس

کنترل خروجی 1:

#0000OT11	فعال کردن خروجی 1
#0000OT10	غیر فعال کردن خروجی 1
#0000OT12	حالت لحظه ای خروجی 1

کنترل خروجی 2:

#0000OT21	فعال کردن خروجی 2
#0000OT20	غیر فعال کردن خروجی 2
#0000OT22	حالت لحظه ای خروجی 2

لیست شماره های ثبت شده S3 :

#0000LIST	شماره های S3
#0000STUS	مشاهده وضعیت S3 : استعلام وضعیت

راهنمای دستگاه از طریق پیام

زون سکوت ZONE SILENCE

#0000ZS01

فعال کردن

#0000ZS00

غیر فعال کردن

مشاهده میزان شارژ سیم کارت :

کد

نام

#0000SC

استعلام شارژ

شارژ کردن سیم کارت :

#0000SCCH *141* کد شارژ *

شارژ کردن سیم کارت ایرانسل

#0000SCCH *140* کد شارژ # *

شارژ کردن سیم کارت همراه اول

حذف ریموت :

#0000DR2 تا 20

حذف ریموت

#0000DR14

مثال : حذف ریموت شماره 14

اضافه کردن نام ریموت :

#0000RN01 (نام ریموت)

اضافه کردن نام ریموت

نام ریموت حتما باید فارسی باشد

مثال : (ساترا)

تغییر نام سنسور :

#0000ZN47 (نام سنسور)

تغییر نام سنسور

نام سنسور را به فارسی وارد کنید

تغییر رمز سیستم :

#0000PASS1111

تغییر رمز سیستم

در مثال : رمز از 0000 به 1111 تغییر میکند

مثال : اضافه کردن یا حذف شماره پیامک یا تماس

#0000SS039123456789

ذخیره شماره پیامک

#0000DS03

حذف شماره پیامک

#0000SG039123456789

ذخیره شماره تماس

#0000DG03

حذف شماره تماس

مثال :

#0000DG0309123456789

حذف شماره تماس

تماس صوتی

با تماس گرفتن به سیم کارت روی S3 و با وارد کردن رمز 0000 می توانید فرمان های زیر را از طریق تماس کنترل کنید

1	2 ABC	3 DEF	فعال و غیر فعال کردن دستگاه
4 GHI	5 JKL	6 MNO	فرمان های خروجی 1
7 PQRS	8 TUV	9 WXYZ	فرمان های خروجی 2
*	0 +	#	شنود دستگاه



1	غیر فعال	2 ABC	فعال	3 DEF	نیمه فعال	ARM - DISARM
4 GHI	خروجی 1 فعال	5 JKL	خروجی 1 غیر فعال	6 MNO	خروجی 1 لحظه ای	OUTPUT 1
7 PQRS	خروجی 2 فعال	8 TUV	خروجی 2 غیر فعال	9 WXYZ	خروجی 2 لحظه ای	OUTPUT 2
*	میکروفن وصل	0 +		#	میکروفن غیر فعال	MICROPHONE

نکته ⚠

هنگامی که دزدگیر با شما تماس می گیرد، با دکمه 0 می توانید آژیر را خاموش کنید (دزدگیر فعال باقی می ماند).

طریقه اتصال خروجی ها

در این تصویر بصورت مثال از خروجی یک استفاده شده است.

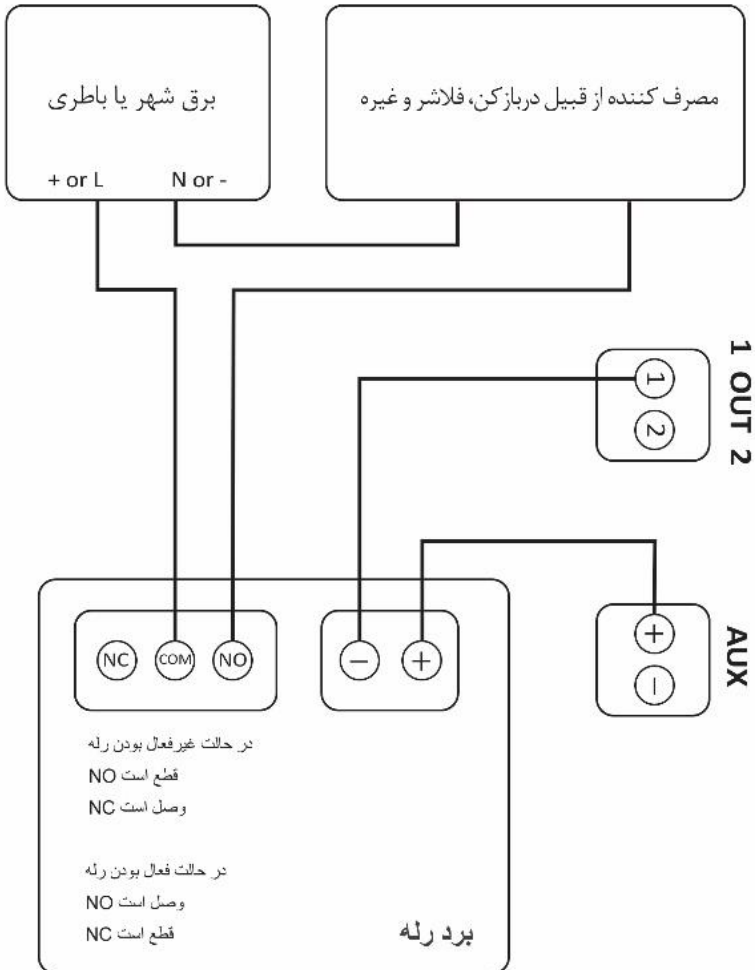



A series of horizontal dotted lines spanning the width of the page, providing a template for writing.



SATRA



0913 860 0999